



CATÁLOGO

SISTEMAS PNEUMÁTICOS
DE FREIO E SUSPENSÃO
PARA IMPLEMENTOS
RODOVIÁRIOS



UM FUTURO MAIS **SEGURO**





Fundada em 2005 e localizada na cidade do Rio de Janeiro, a Brex é a empresa sul-americana **líder de mercado** na produção de componentes pneumáticos de sistemas de freio e suspensão para Implementos Rodoviários. Nossa engenharia conta com softwares de ponta para o desenvolvimento dos produtos, bem como, um processo produtivo que utiliza **testes eletrônicos** de última geração.



ASSISTÊNCIA TÉCNICA ESPECIALIZADA



ENTREGA ÁGIL E RÁPIDA



PÓS-VENDA EFICIENTE



Todos os nossos produtos são cuidadosamente inspecionados e testados, atendendo aos rigorosos requisitos tanto das **normas automotivas brasileiras** como da **ECE 13 europeia**.

UMA TECNOLOGIA QUE FUNCIONA TÃO **BEM...**

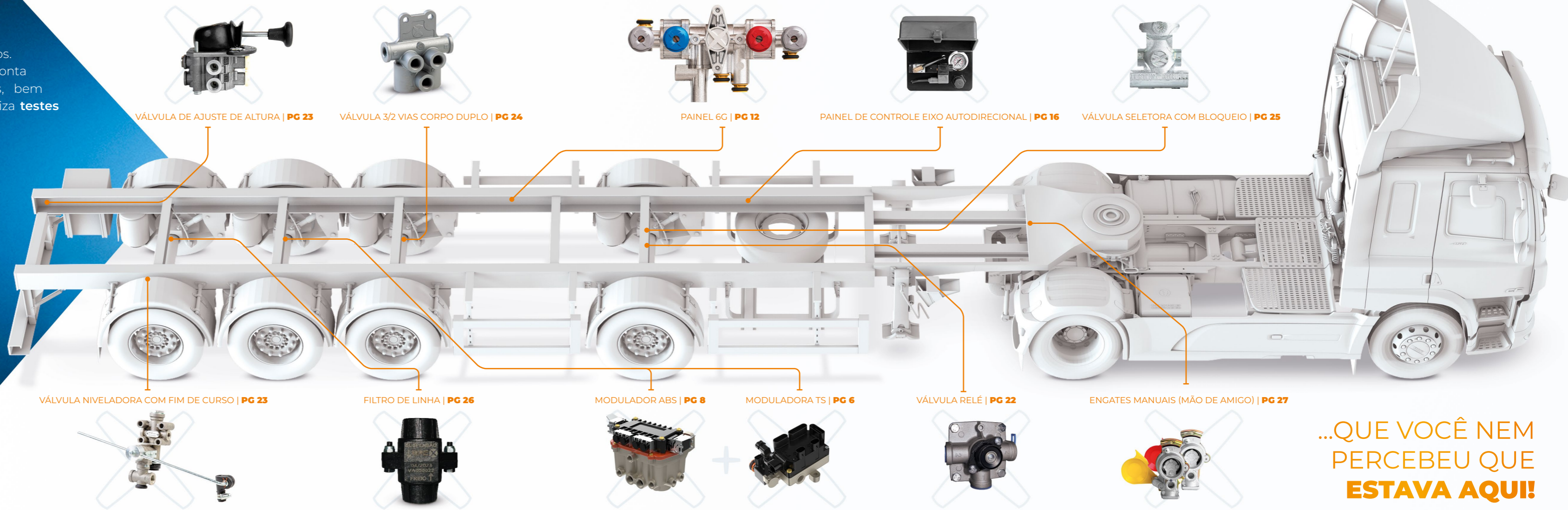

...QUE VOCÊ NEM PERCEBEU QUE ESTAVA AQUI!

A Brex é fornecedora original de quatro das cinco maiores montadoras da América Latina. Possui componentes que são cuidadosamente inspecionados e testados antes da expedição na fábrica, assegurando qualidade e durabilidade, assim como entrega ágil e pós-venda eficiente. Escolhendo a Brex, você tem como parceira uma empresa com sólida experiência no mercado.



A LÍDER DE MERCADO EM TODA A AMÉRICA DO SUL

ACOMPANHE
A **BREX** NAS
REDES
SOCIAIS

PG | PRODUTO

MODULADORES E AJUSTADORES

- 6** Moduladora TS (Trailer Stability)
- 8** Modulador ABS 2ª Geração
- 10** Modulador ABS 1ª Geração
- 11** Ajustador Automático

PAINÉIS MULTIFUNÇÃO

- 12** 6ª Geração do painel multifunção (6G)
- 14** Reparos 5ª Geração do painel multifunção (5G)
- 15** 4ª Geração do painel multifunção (4G)
- 15** 3ª Geração do painel multifunção (3G)
- 15** 2ª Geração do painel multifunção (2G)

- 15** Reparos para painéis multifunções

PAINÉIS GERAIS

- 16** Painel do eixo autodirecional
- 16** Painel de regulagem autodirecional

PG | PRODUTO

- 16** Painel de controle autodirecional
- 16** Válvula reguladora
- 17** Painel suspensor – 1 válvula
- 17** Painel suspensor – 2 válvulas
- 17** Painel suspensor – 3 válvulas
- 17** Suporte do painel suspensor

- 18** Painel autodirecional – 1 regulador
- 18** Painel autodirecional – 1 solenoide
- 18** Painel autodirecional – 2 solenoides
- 18** Válvula solenoide

COROA | SENSOR

- 19** Coroa dentada
- 19** Sensor de roda

VÁLVULAS GERAIS

- 19** Válvula de desfrenagem

PG | PRODUTO

- 19** Válvula de estacionamento
- 20** Válvula de desfrenagem (2G e 3G)
- 20** Válvula de estacionamento (3G e 4G)
- 20** Válvula de desfrenagem (4G)
- 20** Válvula relé e emergência RE4
- 21** Válvulas de movimentação

- 22** Válvulas relé
- 22** Válvulas de descarga rápida
- 23** Válvulas niveladoras
- 23** Válvula de ajuste de altura manual
- 23** Válvula reguladora de fluxo
- 24** Válvula de exaustão
- 24** Válvula 2/2 vias
- 24** Válvulas 3/2 vias
- 25** Válvulas dupla retenção

PG | PRODUTO

- 25** Válvulas seletoras
- 26** Válvula reguladora de pressão
- 26** Manômetro com glicerina

FILTROS DE LINHA

- 26** Filtro de linha (sistema by pass)

ENGATES

- 27** Engates manuais
- 27** Engates automáticos

ACESSÓRIOS

- 28** Manifold 2 saídas
- 28** Manifold 4 saídas
- 28** Tapa pó
- 28** Válvula unidirecional
- 29** Conjunto suporte e tampa
- 29** Tampa plástica

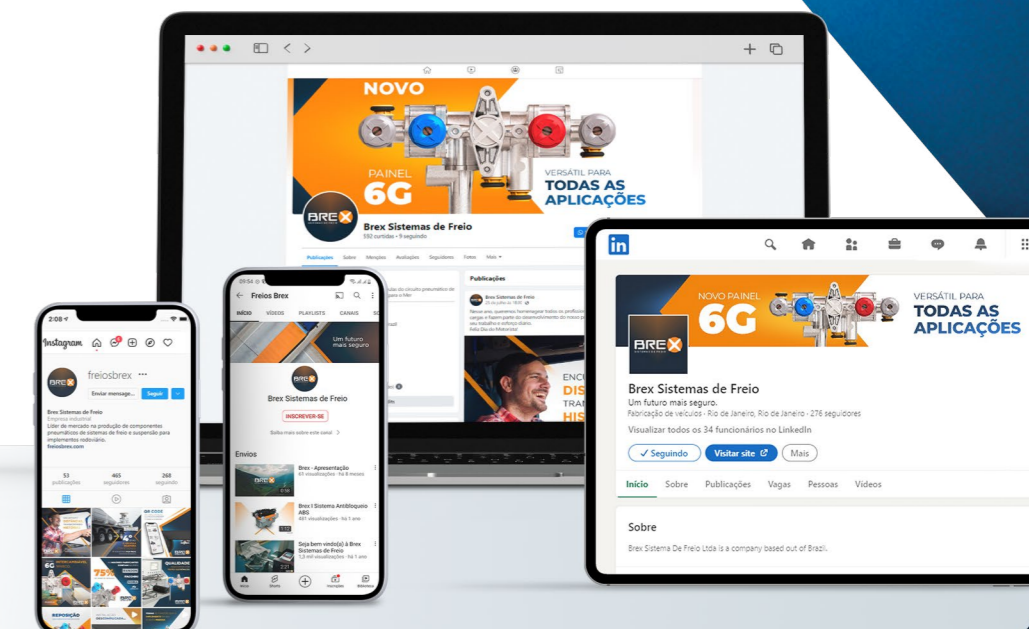



COM A BREX,
QUALIDADE E
SEGURANÇA
ANDAM JUNTAS.

MODULADORA TS
TRAILER STABILITY

TS

TRANSIÇÃO SUAVE PARA ATENDER A NORMA COM O MELHOR CUSTO-BENEFÍCIO

Atuando em conjunto com o ABS, o TS Brex leva mais segurança às estradas pelo controle de estabilidade do veículo. O módulo possibilita a detecção prévia de possível tombamento e sua correção, reduzindo acidentes.

CONTRAN N° 954

A resolução estabelece que o sistema de controle de estabilidade passa a ser um item de segurança obrigatório em veículos novos - nas categorias M1, M2, M3, N1, N2, N3, O3 e O4 - a partir de janeiro de 2025.

Agregue o TS Brex no circuito pneumático da sua carreta!

Disponível em duas versões de KIT para ampla compatibilidade com os requisitos dos principais implementos em produção.

● KIT MODULADORA
TS BREX 4S3M
KT010024

● KIT MODULADORA
TS BREX 2S2M/4S2M
KT020024

Aplicação 4S3M com melhor valor do mercado!



+ VIABILIDADE ECONÔMICA

Cumpra a legislação com o melhor custo-benefício em comparação aos sistemas oferecidos no mercado.



+ TRANQUILIDADE

O trajeto se torna mais seguro para o motorista e oferece menor risco para a carga transportada.



DIAGNÓSTICO RÁPIDO

Reduza o tempo gasto no diagnóstico do sistema com o End of Line Test, nossa solução exclusiva que torna mais ágil a identificação de falhas e erros com sistema eletrônico moderno.



MANUTENÇÃO FACILITADA

A Brex é líder em componentes pneumáticos para freios de implementos rodoviários no Brasil. Com ampla rede de assistência autorizada em toda a América Latina, a instalação, manutenção e reparo de nossos componentes já são conhecidos por sua agilidade no processo e reposição fácil.



Baixar o manual de instalação.



SIMPLICIDADE DA INSTALAÇÃO AO USO

A instalação do TS Brex é de fácil adequação ao circuito pneumático do seu implemento. A partir de uma parametrização simplificada, é possível configurar o módulo com as informações do veículo.

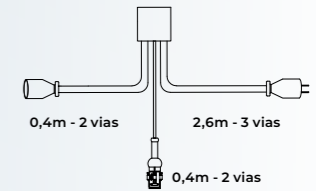
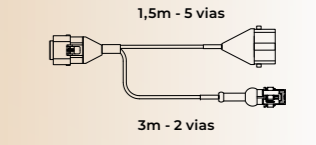
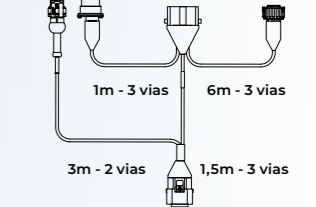
CÓDIGO	DESCRIÇÃO	
RP030024	CHICOTE DO SENSOR DE VELOCIDADE	
RP040024	CHICOTE PRINCIPAL POWER CABLE - MOD. 2S2M/4S2M	
RP050024	CHICOTE PRINCIPAL POWER CABLE - MOD. 4S3M	

Praticidade de inclusão em sua linha de montagem = Rapidez e economia no custo de instalação.

MODULADORA TS BREX

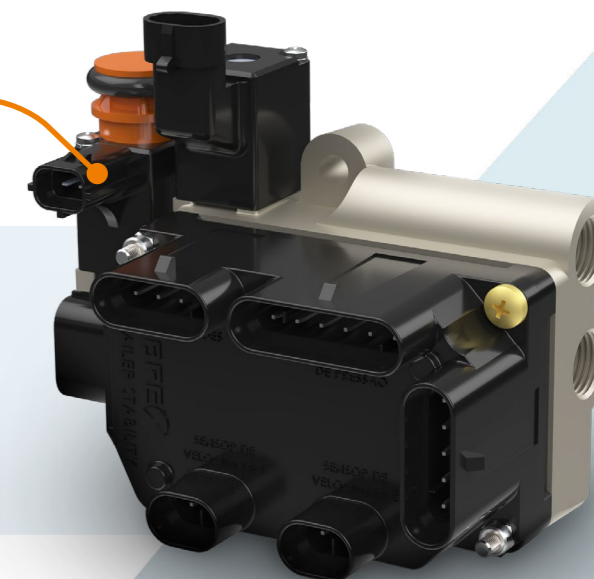

MODULADOR ABS 2ª GERAÇÃO

O MELHOR ABS

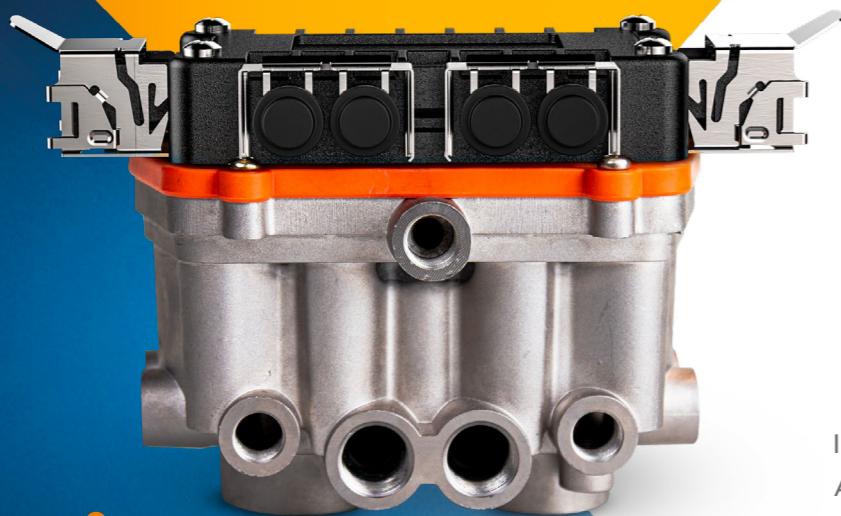

PARA TODAS AS APLICAÇÕES

A 2ª geração do Anti-Lock Brake System (ABS) Brex para reboques e semirreboques tem as características necessárias para a instalação nos mais variados modelos da sua linha de montagem.



Homologado conforme a NBR ABNT 10966



Utilização Bivolt com conversor 12/24v



Diagnóstico visual via "lanterna verde"

VÁLVULA MODULADORA

VA020022 - 2S2M
VA040022 - 4S2M

- 06 saídas M16X1,5mm (03 esquerdas e 03 direitas)
- 02 reservatórios M22X1,5mm
- 01 saída auxiliar M12X1,5mm
- 01 entrada piloto M16X1,5mm
- Tomada ISO 7638

BAIXE O MANUAL DE INSTALAÇÃO E DIAGNÓSTICO



DISPOSITIVO DE DIAGNÓSTICO

Reduz tempo na identificação de falhas e erros, com sistema eletrônico moderno.



Indo além da versatilidade que já possuía, o novo ABS Brex agora também dispõe de uma **terceira moduladora eletrônica**, permitindo a configuração sob medida para o seu implemento.

3ª MODULADORA

VA010022

- 02 saídas M16X1,5mm
- 01 reservatório M22X1,5mm
- 01 entrada M16X1,5mm
- Tomada Auxiliar



SEGURANÇA AMPLIADA

Confira na tabela algumas das principais configurações de carretas, em circulação no mercado, atendidas pelo produto.

NOME COMERCIAL	Padrão		Padrão / Bitrem Traseiro	Padrão		Vanderléia		Veículo Longo		Prancha		Dolly	SR Quarto Eixo		Julieta			Bitrem Dianteiro				
Nº DE EIXOS	1	2	2		3			2	3	2	3	4	4	2		4		2	3	3	2	3
SUSPENSORES		0	1	0	1	2	1	2	0	1	0	1		3	2	0	2	0			1	
CHICOTE				12M					15M				6M	12M	15M					12M		
CONFIGURAÇÃO			2S2M				4S3M			2S2M					4S3M					2S2M		

REPARO FACILITADO

A Brex é líder em componentes pneumáticos para freios de implementos rodoviários no Brasil, com ampla assistência autorizada e reposição em toda a América do Sul. Conte conosco para manter seus implementos em movimento!

CÓDIGO	DESCRIÇÃO	IMAGEM	CÓDIGO	DESCRIÇÃO	IMAGEM	CÓDIGO	DESCRIÇÃO	IMAGEM
RP070022	CABO DE ALIMENTAÇÃO ISO7638 12M		RP130018	CABO DE ALIMENTAÇÃO ISO7638 BITREM TRAS. 2M		RP160018	CONVERSOR 12/24 VOLTS	
RP090022	EXTENSOR DO CABO DE ALIMENTAÇÃO ISO7638 3M		RP090018	EXTENSOR CABO ALIMENTAÇÃO ISO7638 BITREM TRAS. 3M		RP110018CJ	CABO DE ALIMENTAÇÃO LANTERNA VERDE	
RP030022	CABO DE ALIMENTAÇÃO "W"		RP200022	CABO DE ALIMENTAÇÃO ISO7638 DOLLY 6M		IC020205	LANTERNA VERDE	
RP030022BT	CABO DE ALIMENTAÇÃO "W" (BITREM)		RP140018	ESPIRAL ELÉTRICA		RP020022 2 SENSORES RP040022 4 SENSORES	UNIDADE ELETRÔNICA 24V	
RP220022	CABO DE ALIMENTAÇÃO 3ª MODUL. 6M		RP640005	CABO EXTENSOR DO SENSOR DE VELOCIDADE 3M		RP010018	REPARO COMPLETO DOS MODULADORES (2ABS)	

MODULADOR ABS 1ª GERAÇÃO

VA010018:
Válvula moduladora
com solenoides e ECU



HOMOLOGADO CONFORME
NBR ABNT 10966

FABRICADO NO BRASIL
COM ELETRÔNICA
EUROPEIA

DISPENSA O USO DE
"END OF LINE TEST" NA
LINHA DE MONTAGEM

APLICAÇÃO EM DIVERSOS
MODELOS DE IMPLEMENTOS
RODOVIÁRIOS

RP020018: Reparo da unidade eletrônica



RP010018: Reparo completo dos moduladores (2 ABS)



06 saídas M16X1,5mm
03 lado esquerdo e 03 lado direito
02 reservatórios M22X1,5mm
01 saída auxiliar M12X1,5mm
01 entrada piloto M16X1,5mm
Tomada ISO 7638

CONFIGURAÇÃO MÍNIMA PARA COMPOR O SISTEMA ABS

CÓDIGO	REPARO
RP110018CJ	Cabo Ligação Iso 1185 / Derivação Lâmpada De Advertência
RP030018CD	Cabo De Alimentação Y
RP070018	Cabo De Alimentação Iso 7638
RP640005	Extensor Para Sensor De Velocidade
IC020205	Lâmpada de Advertência

NECESSÁRIOS PARA COMPOR BITREM OU DOLLY

CÓDIGO	REPARO
RP110018CJ	Cabo Extensão Ligação Iso 7638
RP030018CD	Cabo Alimentação / Derivação Iso 7638 Bitrem Traseiro
RP070018	Espiral Elétrico 2 (Dois) Plugues Macho
RP640005	Cabo De Alimentação Iso 7638 Bitrem Traseiro

AJUSTADOR AUTOMÁTICO



PROTEGE CONTRA O
SUPERAQUECIMENTO DO
SISTEMA DE FREIO

MANTÉM CONSTANTE A
FOLGA ENTRE A LONA
E O TAMBOR

APLICAÇÃO EM REBOQUES
E SEMIRREBOQUES

COMPENSA O DESGASTE
DAS LONAS DE FREIO

GEOMETRIA ABRANGENTE:
AMPLA COMPATIBILIDADE
DE INSTALAÇÃO

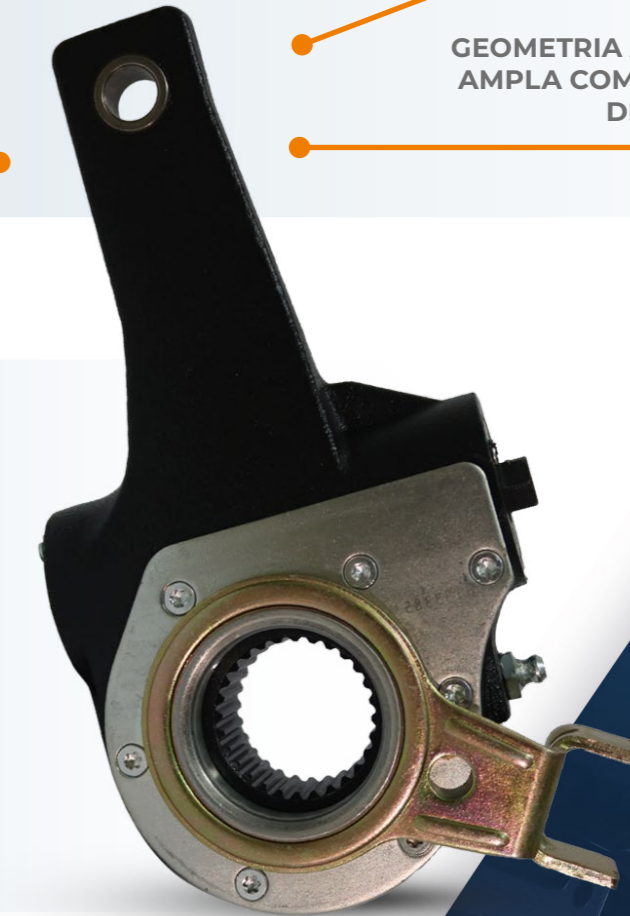

REPAROS

CÓDIGO	REPARO
RP110018CJ	Kit Coroa Dentada do Ajustador Automático para Implementos Rodoviários
RP030018CD	- Kit Reparo Completo Ajustador Automático para Implementos Rodoviários
RP070018	Kit Unidade de Controle Ajustador Automático para Implementos Rodoviários

AJUSTADOR AUTOMÁTICO PARA TRAILER COM PONTO FIXO

KT500023

Kit Ajustador Automático +
Ponto Fixo para Implementos
Rodoviários

6ª GERAÇÃO DO PAINEL MULTIFUNÇÃO (6G)

Desenvolvida para ser altamente versátil, a 6ª Geração de Painéis Multifunções é a única no mercado que agrupa funções além das obrigatórias, como: válvulas para **suspensores de eixos** e **reguladoras de fluxo** para veículos com suspensão pneumática.

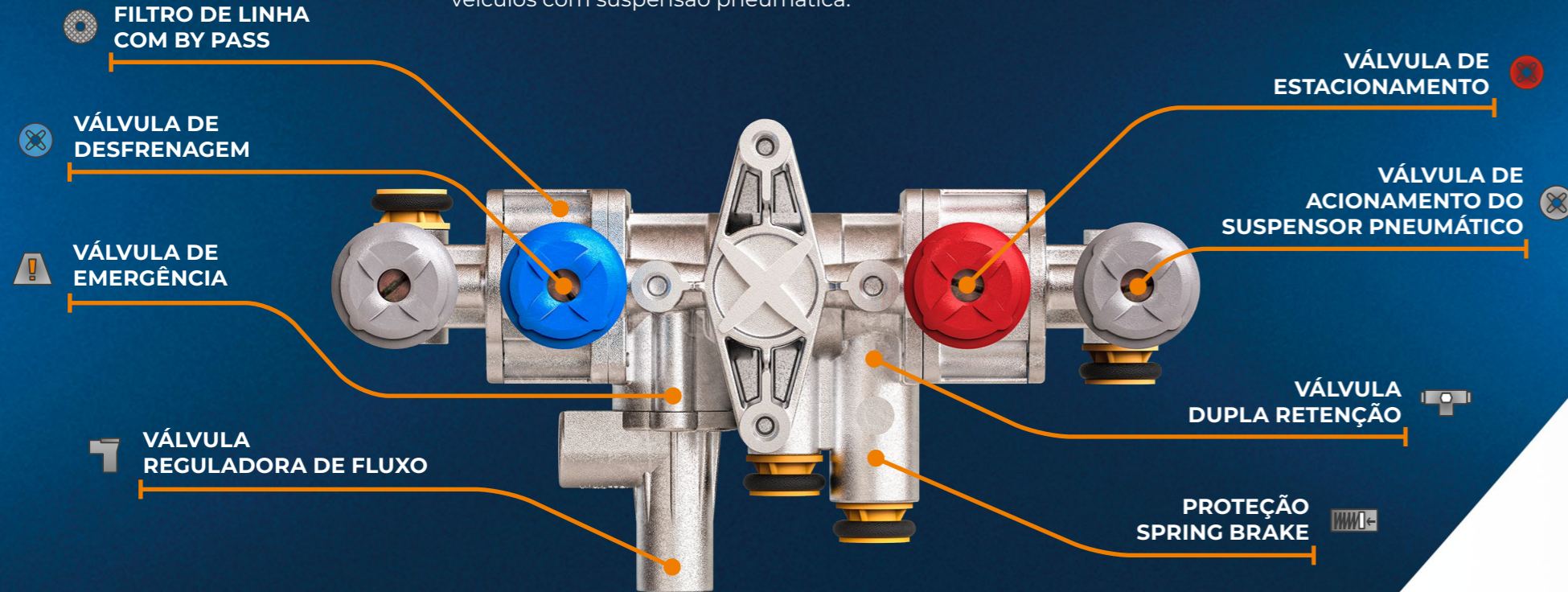

VÁLVULA DE ACIONAMENTO



OBSERVAÇÃO:
Esta válvula compõe o Painel 6G.

CÓDIGO: ROSCAS:
PA190020 M16 x 1,5mm

REPARO:
RP010020

FUNÇÕES:
Válvula de Acionamento do Suspensor Pneumático

INSTALAÇÃO E REPOSIÇÃO DESCOMPLICADAS

Diretamente no **chassi...**



...ou no **suporte!**



REPAROS:

CÓDIGO	REPARO
1 RP010020*	Kit botoeira (acompanha três cores de botão)
2 RP010019	Função Emergência
3 RP160020	Reguladora de Fluxo
4 RP250005	Exaustão
5 RP020010	Filtro de Linha

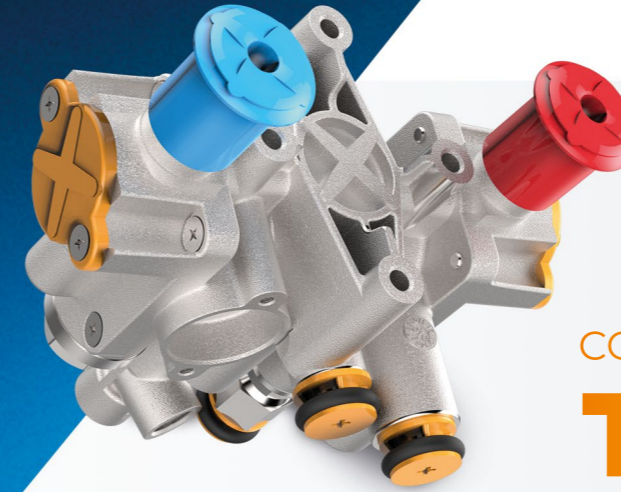

COMPATÍVEL COM **TUDO**

Todas as principais operações do sistema de freio do implemento foram condensadas em um **único produto**, com apenas uma alimentação e **sem necessidade de instalações auxiliares**. Tudo para ajudar no projeto de soluções pneumáticas personalizadas e deixar a instalação ainda mais **fácil e confiável**. Pode ser instalado diretamente no chassi ou através de suporte, **com fixação e aplicações compatíveis** com painéis de gerações anteriores Brex, ou de outras marcas disponíveis no mercado.

PRODUTO ORIGINAL:
FACCHINI LIBRELATO
RANDON NOMA
GUERRA E OUTROS

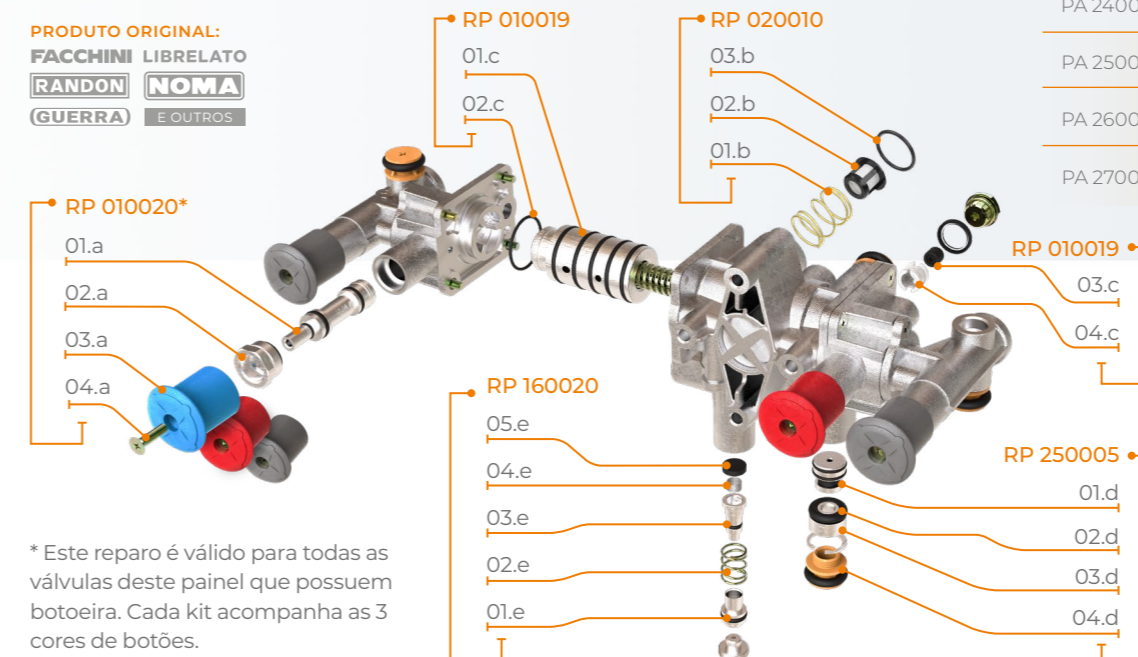

* Este reparo é válido para todas as válvulas deste painel que possuem botoeira. Cada kit acompanha as 3 cores de botões.

CÓDIGO	VÁLVULA REGULADORA DE FLUXO	VÁLVULA ACIONAMENTO DO SUSPENSOR PNEUMÁTICO	FIXAÇÃO	COMPATIBILIDADE (PLUG 'N' PLAY)
PA 200020	NÃO	NÃO	Direta no chassi	9710029000 (Wabco)
PA 020020	✓ SIM	NÃO	Direta no chassi	PA020018 (5G)
PA 030020	✓ SIM	⊗ UM SUSPENSOR		PA030018 (5G)
PA 040020	✓ SIM	⊗⊗ DOIS SUSPENSORES		PA040018 (5G)
PA 050020	NÃO	NÃO	Direta no chassi	PA050012 (4G) / PA050018 (5G)
PA 060020	NÃO	⊗ UM SUSPENSOR		PA060012 (4G) / PA060018 (5G)
PA 070020	NÃO	⊗⊗ DOIS SUSPENSORES		PA070012 (4G) / PA070018 (5G)
PA 220020	✓ SIM	NÃO	Com suporte	PA020018 (5G)
PA 230020	✓ SIM	⊗ UM SUSPENSOR		PA030018 (5G)
PA 240020	✓ SIM	⊗⊗ DOIS SUSPENSORES		PA040018 (5G)
PA 250020	NÃO	NÃO	Com suporte	PA050012 (4G) / PA050018 (5G)
PA 260020	NÃO	⊗ UM SUSPENSOR		PA060012 (4G) / PA060018 (5G)
PA 270020	NÃO	⊗⊗ DOIS SUSPENSORES		PA070012 (4G) / PA070018 (5G)

O Painel 6G Brex possui a vantagem de adaptabilidade **"Plug and Play"**, ou seja, permite a troca dos painéis antigos 4G, 5G ou da concorrência sem novas adaptações, sem conexões auxiliares e sem a necessidade de um especialista em pneumática. Basta trocar o produto antigo pelo Painel 6G Brex utilizando a **mesma furação** e as **mesmas mangueiras**.

Os reparos do Painel 6G são de **fácil manuseio e adaptação**, e foram desenvolvidos para reparar qualquer componente do painel. Dessa forma, a manutenção é feita de maneira rápida e fácil e, após a troca, o implemento está **pronto para rodar** novamente.

REPAROS DO PAINEL MULTIFUNÇÃO DA 5ª GERAÇÃO (5G)

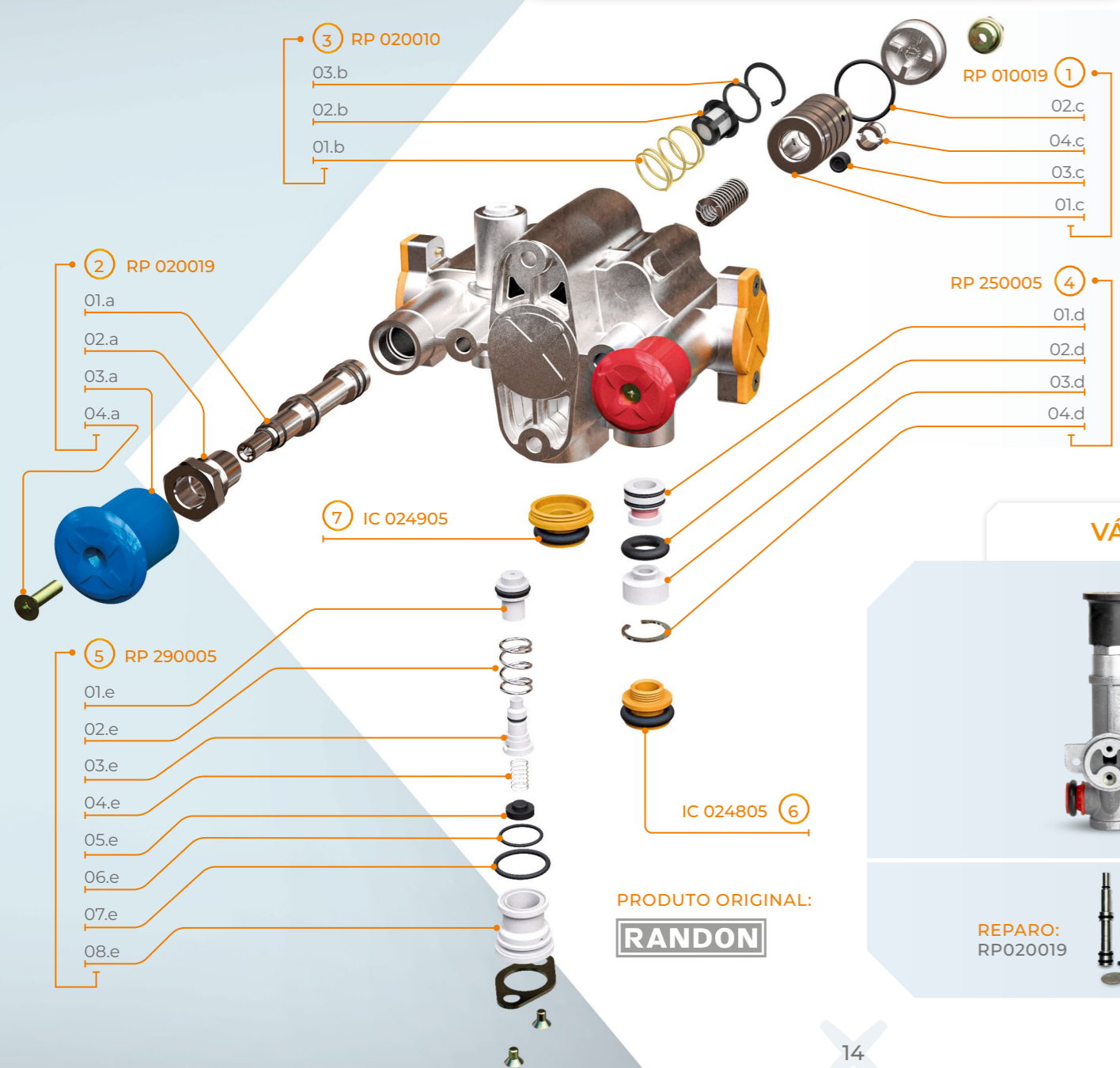

PRODUTO ORIGINAL:
RANDON

CÓDIGO	REPARO	
1	RP 010019	Função Emergência
2	RP 020019	Parte Frontal Pré-Montado
3	RP 020010	Filtro de Linha
4	RP 250005	Proteção Spring Brake
5	RP 290005	Reguladora de Fluxo
6	IC 024805	Tapa Pó M16 x 1,5mm
7	IC 024905	Tapa Pó M28 x 1,5mm

VÁLVULA DE ACIONAMENTO

REPARO:
RP020019

OBSERVAÇÃO:
Esta válvula compõe o Painel 5G.

CÓDIGO:
PA010018

ROSCAS:
M16 x 1,5mm

FUNÇÕES:

- Válvula de Acionamento do Suspensor Pneumático

4ª GERAÇÃO DO PAINEL MULTIFUNÇÃO (4G)

REPAROS:
RP040010
RP250005
RP010010
RP010012
RP020012

CÓDIGO:
PA050012
PA060012
PA070012

VÁLVULAS:
2
3
4

ROSCAS:
M16 x 1,5mm
M16 x 1,5mm
M16 x 1,5mm

FUNÇÕES:

- Válvula de Emergência
- Proteção Spring Brake
- Válvula de Desfrenagem
- Acionamento do Suspensor Pneumático (opcional)
- Válvula Dupla Retenção
- Filtro de Linha com By Pass
- Válvula de Estacionamento

ITEM:

RANDON **NOMA**
GUERRA **FACCHINI**
E OUTROS

3ª GERAÇÃO DO PAINEL MULTIFUNÇÃO (3G)

REPAROS:
RP040010
RP250005
RP010010
RP020010

CÓDIGO:
PA020011
PA030011
PA040011

VÁLVULAS:
2
3
4

ROSCAS:
M16 x 1,5mm
M16 x 1,5mm
M16 x 1,5mm

FUNÇÕES:

- Válvula Dupla Retenção
- Proteção Spring Brake
- Válvula de Desfrenagem
- Acionamento do Suspensor Pneumático (opcional)
- Filtro de Linha com By Pass
- Válvula de Estacionamento

ITEM:

RANDON **NOMA**
GUERRA **FACCHINI**
E OUTROS

2ª GERAÇÃO DO PAINEL MULTIFUNÇÃO (2G)

REPAROS:
RP010010
RP020010

CÓDIGO:
PA040005
PA030005
PA070005

VÁLVULAS:
2
3
4

ROSCAS:
M16 x 1,5mm
M16 x 1,5mm
M16 x 1,5mm

FUNÇÕES:

- Filtro de Linha com By Pass
- Válvula de Desfrenagem
- Válvula de Estacionamento
- Acionamento do Suspensor Pneumático (opcional)

ITEM:

RANDON **NOMA**
GUERRA **FACCHINI**
E OUTROS

REPAROS PARA PAINÉIS MULTIFUNÇÕES

RP040010
Função Dupla Retenção

RP020010
Filtro de Linha

RP250005
Proteção Spring Brake

RP020012
Função de Emergência

RP010010
Botão (estacionamento ou suspensor)

RP010012
Botão Desfrenagem



PAINEL AUTODIRECIONAL



OBSERVAÇÃO:

Painel de controle do eixo autodirecional

CÓDIGO: PÓRTICOS:

PA010014 Tubo Ø10mm

PA200014 Tubo Ø08mm

FUNÇÕES:



Painel Autodirecional

ITEM:



FACCHINI
LIBRELATO
E OUTROS

PAINEL AUTODIRECIONAL



OBSERVAÇÃO:

Painel de regulagem das bolsas de ar

CÓDIGO: PÓRTICOS:

PA090014 Tubo Ø10mm

PA220014 Tubo Ø08mm

FUNÇÕES:

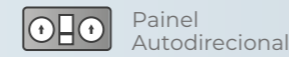

Painel Autodirecional

ITEM:



FACCHINI
LIBRELATO
E OUTROS

PAINEL SUSPENSOR - 1 VÁLVULA



OBSERVAÇÃO:

Painel de Acionamento do Suspensor Pneumático - 1 Válvula (sem suporte)

CÓDIGO: ROSCAS:

VA080024 M16 x 1,5mm / M12x1,5mm

FUNÇÕES:

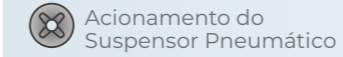

Acionamento do Suspensor Pneumático

REPARO:



RP020010

PAINEL SUSPENSOR - 2 VÁLVULAS



OBSERVAÇÃO:

Painel de Acionamento do Suspensor Pneumático - 2 Válvulas (sem suporte)

CÓDIGO: ROSCAS:

PA020024 M16 x 1,5mm / M12x1,5mm

FUNÇÕES:



Acionamento do Suspensor Pneumático

REPARO:

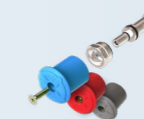

RP020010

PAINEL AUTODIRECIONAL



OBSERVAÇÃO:

Painel de controle para regulagem das bolsas de ar

CÓDIGO: PÓRTICOS:

PA100014 Tubo Ø10mm

PA210014 Tubo Ø08mm

FUNÇÕES:



Painel Autodirecional

ITEM:



FACCHINI
LIBRELATO
E OUTROS

VÁLVULA REGULADORA



OBSERVAÇÃO:

Válvula Reguladora de Pressão com Manômetro com Glicerina

CÓDIGO: ROSCAS:

VA060016 1/8" BSP

VA060022 1/4" BSP

FUNÇÕES:



Válvula Reguladora de Pressão

ITEM:



FACCHINI
LIBRELATO
E OUTROS

PAINEL SUSPENSOR - 3 VÁLVULAS

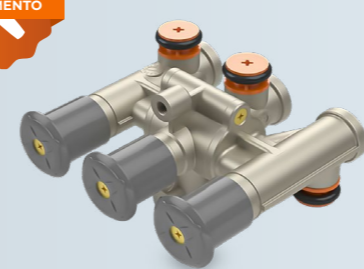

OBSERVAÇÃO:

Painel de Acionamento do Suspensor Pneumático - 3 Válvulas (sem suporte)

CÓDIGO: ROSCAS:

PA030024 M16 x 1,5mm / M12x1,5mm

FUNÇÕES:

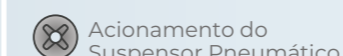

Acionamento do Suspensor Pneumático

REPARO:

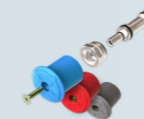

RP020010

SUPORTE DO PAINEL SUSPENSOR

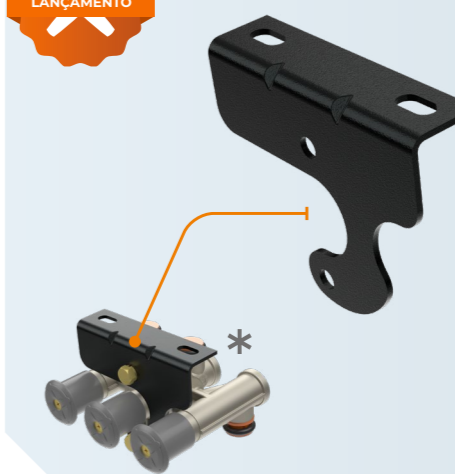

OBSERVAÇÃO:

Suporte do Painel de Acionamento do Suspensor Pneumático - 3 Válvulas

CÓDIGO:

PA030124

* Exemplo do suporte aplicado. Painel vendido separadamente.

PAINEL AUTODIRECIONAL



OBSERVAÇÃO:
Acionamento eletrônico do Suspensor com 01 Solenoide, 01 Regulador e 01 Acionador manual

CÓDIGO: PA070024
ROSCAS: M16 x 1,5 / M12 x 1,5

FUNÇÕES:

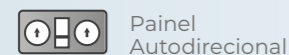

REPARO:



VA130012

PAINEL AUTODIRECIONAL



OBSERVAÇÃO:
Acionamento eletrônico do Suspensor com 01 Solenoide, 02 Reguladoras e 02 Acionadores manuais

CÓDIGO: PA060024
ROSCAS: M16 x 1,5 / M12 x 1,5

FUNÇÕES:

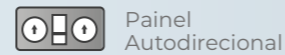

REPARO:



VA130012

COROA DENTADA

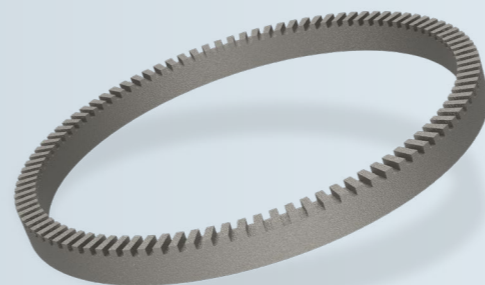

OBSERVAÇÃO:
Coroa Dentada 176mm diâmetro

CÓDIGO: RP660005

FUNÇÕES:



SENSOR DE RODA



OBSERVAÇÃO:
Sensor de Roda 16 X 40 mm X 90° x 500mm

CÓDIGO: IC028505
ROSCAS: M16 x 1,5mm

FUNÇÕES:

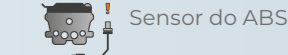

PAINEL AUTODIRECIONAL

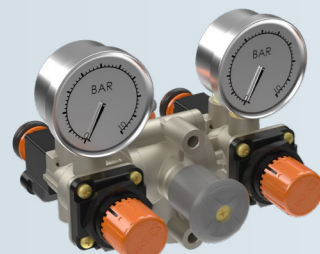

OBSERVAÇÃO:
Acionamento eletrônico do Suspensor com 02 Solenoides, 02 Reguladoras e 02 Acionadores manuais

CÓDIGO: PA050024
ROSCAS: M16 x 1,5 / M12 x 1,5

FUNÇÕES:

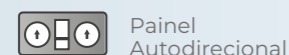

REPARO:



VA130012



VÁLVULA SOLENOIDE

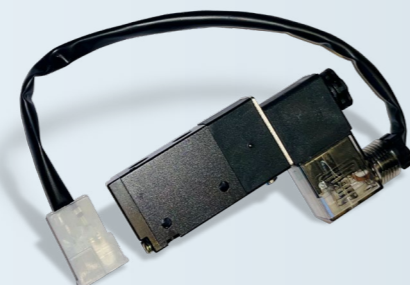

OBSERVAÇÃO:
Válvula Solenoide 3/2 Vias (NF) 24VCC com Plugue e Cabo Duas Vias

CÓDIGO: VA130012
ROSCAS: 1/8" BSP

FUNÇÕES:

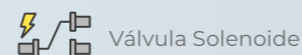

ITEM:



FACCHINI
LIBRELATO
E OUTROS

VÁLVULA DE DESFRENAGEM



CÓDIGO: VA320005

ROSCAS: M16 x 1,5mm

FUNÇÕES:



REPARO:



RP590005

RP720005

ITEM:



FACCHINI
E OUTROS



VÁLVULA DE ESTACIONAMENTO



CÓDIGO: VA370005

ROSCAS: M16 x 1,5mm

FUNÇÕES:



REPARO:



RP590005

RP730005

ITEM:



FACCHINI
E OUTROS

VÁLVULA DE DESFRENAGEM



OBSERVAÇÃO:
Esta válvula compõe os Painéis 2G e 3G.

CÓDIGO: VA010012

ROSCAS: M16 x 1,5mm (pórticos 1 e 2)
M12 x 1,5mm (pórtico 1-2)

FUNÇÕES:

- Filtro de Linha com By Pass
- Válvula de Desfrenagem



ITEM:

RANDON **NOMA**
GUERRA **FACCHINI**
E OUTROS

VÁLVULA DE ESTACIONAMENTO



OBSERVAÇÃO:
Esta válvula compõe os Painéis 3G e 4G.

CÓDIGO: VA020012

ROSCAS: M16 x 1,5mm (pórticos)
M12 x 1,5mm (união entre demais válvulas)

FUNÇÕES:

- Proteção Spring Brake
- Válvula Dupla Retenção
- Válvula de Estacionamento



ITEM:

RANDON **NOMA**
GUERRA **FACCHINI**
E OUTROS

VÁLVULA DE MOVIMENTAÇÃO



CÓDIGO: VA030012

OBSERVAÇÃO: Válvula de aplicação em painel (compõe o painel 2G, 3G e 4G)

ROSCAS: M16 x 1,5mm (pórticos)
M12 x 1,5mm (montagem com outras válvulas do painel)

FUNÇÕES:

- Válvula de Acionamento do Suspensor Pneumático



ITEM:

RANDON **NOMA**
GUERRA **FACCHINI**
E OUTROS

VÁLVULA DE MOVIMENTAÇÃO



CÓDIGO: VA090012

OBSERVAÇÃO: Válvula de aplicação em painel (compõe o painel 2G, 3G e 4G)

ROSCAS: M16 x 1,5mm (pórticos)
M12 x 1,5mm (montagem com outras válvulas do painel)

FUNÇÕES:

- Válvula de Acionamento do Suspensor Pneumático



ITEM:

RANDON **NOMA**
GUERRA **FACCHINI**
E OUTROS

VÁLVULA DE DESFRENAGEM



OBSERVAÇÃO:
Esta válvula compõe o Painel 4G.

CÓDIGO: VA120012

ROSCAS: M16 x 1,5mm (pórticos 1, 2 e 3)
M12 x 1,5mm (pórtico 1-2)

FUNÇÕES:

- Válvula de Emergência
- Filtro de Linha com By Pass
- Válvula de Desfrenagem



ITEM:

RANDON **NOMA**
GUERRA **FACCHINI**
E OUTROS

VÁLVULA RELÉ E EMERGÊNCIA RE4

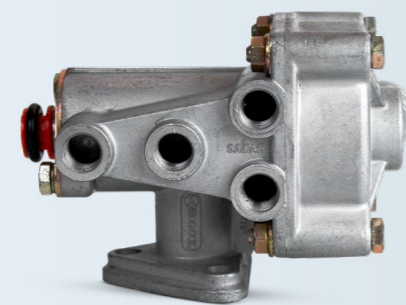

CÓDIGO: VA080005

SAÍDAS: 3

ROSCAS: M16 x 1,5mm
M22 x 1,5mm

VA010008 4 M16 x 1,5mm
M22 x 1,5mm

VA060008 3 1/4" NPT
1/2" NPT

FUNÇÕES:

- Válvula Relé
- Válvula de Emergência



ITEM:

RANDON **NOMA**
GUERRA **FACCHINI**
E OUTROS

VÁLVULA DE MOVIMENTAÇÃO



CÓDIGO: VA280005

ROSCAS: M16 x 1,5mm

FUNÇÕES:

- Válvula de Acionamento do Suspensor Pneumático



ITEM:

RANDON **NOMA**
GUERRA **FACCHINI**
E OUTROS

VÁLVULA DE MOVIMENTAÇÃO



CÓDIGO: VA050014

OBSERVAÇÃO: Válvula de aplicação em painel

ROSCAS: M16 x 1,5mm (pórtico de saída)
M12 x 1,5mm (pórtico de entrada)

FUNÇÕES:

- Válvula de Acionamento do Suspensor Pneumático



ITEM:

RANDON **NOMA**
GUERRA **FACCHINI**
E OUTROS



VÁLVULA RELÉ

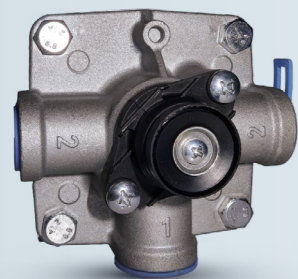

CÓDIGO:

VA150023

ROSCAS:

M16 x 1,5mm
M22 x 1,5mm

FUNÇÕES:



Válvula Relé

REPARO:

RP150023



ITEM:



REPAROS VÁLVULA RELÉ



RP150022
Reparo Válvula Relé VA150022



RP150019
Reparo Válvula Relé VA150029



RP150005
Reparo Válvula Relé VA150005

OBSERVAÇÃO: A venda das demais Válvulas Relé - com códigos distintos da VA150023, foi descontinuada. Seguem disponíveis para venda seus respectivos reparos "RP150005; RP150019 e RP150022"

VÁLVULA NIVELADORA SEM FIM DE CURSO



CÓDIGO:

VA260005

ROSCAS:

M12 x 1,5mm

FUNÇÕES:



Válvula Niveladora

ITEM:



ACESSÓRIOS:



RP560005



RP540005



RP630005

RP550005

VÁLVULA NIVELADORA COM FIM DE CURSO



CÓDIGO:

VA050009

ROSCAS:

M12 x 1,5mm
M16 x 1,5mm

FUNÇÕES:



Válvula Niveladora

ITEM:



ACESSÓRIOS:



RP560005



RP540005



RP630005

RP550005

VÁLVULA DE DESCARGA RÁPIDA



CÓDIGO:

VA020005

ROSCAS:

M16 x 1,5mm

VA170005

M16 x 1,5mm

M22 x 1,5mm

VA200005

1/4" NPT

1/2" NPT

FUNÇÕES:



Descarga Rápida

REPARO:

RP020005

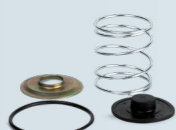

ITEM:



VÁLVULA DE DESCARGA RÁPIDA COM FUNÇÃO BLOQUEIO

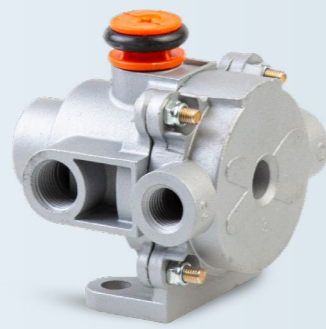

OBSERVAÇÃO:

Válvula de descarga rápida com função bloqueio

CÓDIGO:

VA090008

ROSCAS:

M16 x 1,5mm

M22 x 1,5mm

FUNÇÕES:



Descarga Rápida



Função Bloqueio

REPARO:

RP090008

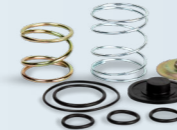

ITEM:



VÁLVULA DE AJUSTE DE ALTURA MANUAL

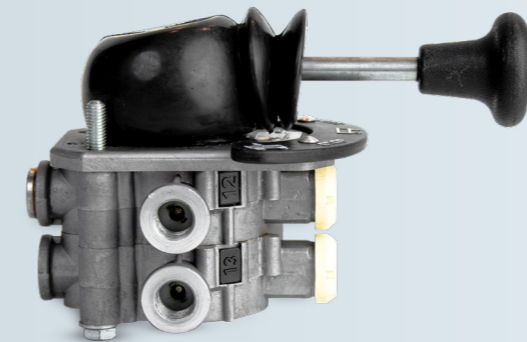

CÓDIGO:

VA060009

ROSCAS:

M16 x 1,5mm

FUNÇÕES:



Válvula Niveladora

ITEM:



VÁLVULA REGULADORA DE FLUXO



CÓDIGO:

VA290005

ROSCAS:

M16 x 1,5mm

FUNÇÕES:



Válvula Reguladora de Fluxo

REPARO:

RP290005



ITEM:



VÁLVULA DE EXAUSTÃO

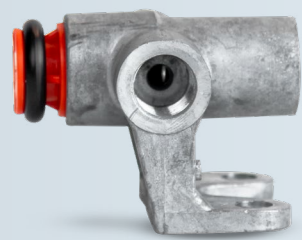

CÓDIGO:

VA250005

ROSCAS:

M16 x 1,5mm

FUNÇÕES:

Proteção Spring Brake

REPARO:
RP250005



ITEM:

RANDON

GUERRA

NOMA

FACCHINI

E OUTROS

VÁLVULA 2/2 VIAS

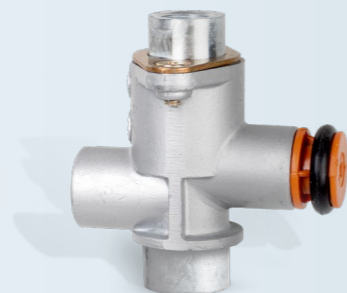

CÓDIGO:

VA310005

ROSCAS:

M16 x 1,5mm

FUNÇÕES:

Função Bloqueio

REPARO:
RP070005



ITEM:

RANDON

GUERRA

NOMA

FACCHINI

E OUTROS

VÁLVULA DUPLA RETENÇÃO



CÓDIGO:

VA030008

ROSCAS:

M16 x 1,5mm

FUNÇÕES:

Válvula Dupla Retenção



REPARO: RP050008

ITEM:

RANDON

GUERRA

NOMA

FACCHINI

E OUTROS

VÁLVULA DUPLA RETENÇÃO



CÓDIGO:

VA050008

ROSCAS:

M16 x 1,5mm

FUNÇÕES:

Válvula Dupla Retenção



REPARO: RP050008

ITEM:

RANDON

GUERRA

NOMA

FACCHINI

E OUTROS

VÁLVULA 3/2 VIAS



CÓDIGO:

VA300005

ROSCAS:

M16 x 1,5mm

FUNÇÕES:

Função Bloqueio

REPARO:
RP070005



ITEM:

RANDON

GUERRA

NOMA

FACCHINI

E OUTROS

VÁLVULA 3/2 VIAS CORPO DUPLO



CÓDIGO:

VA060015

ROSCAS:

M16 x 1,5mm

FUNÇÕES:

Função Bloqueio

REPARO:
RP070005



ITEM:

GUERRA

LIBRELATO

NOMA

FACCHINI

E OUTROS

VÁLVULA SELETORA

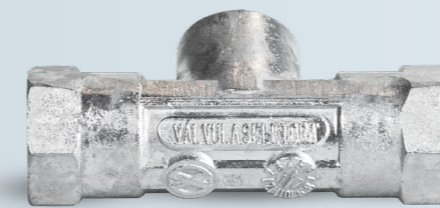

CÓDIGO:

VA050016

ROSCAS:

M16 x 1,5mm

FUNÇÕES:

Válvula Seletora

REPARO:
RP050016



ITEM:

NOMA

GUERRA

FACCHINI

E OUTROS

VÁLVULA SELETORA COM BLOQUEIO

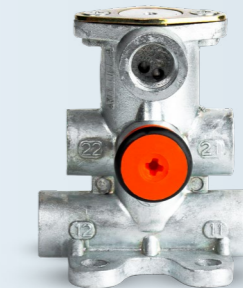

CÓDIGO:

VA040016

ROSCAS:

M16 x 1,5mm

FUNÇÕES:

Válvula Seletora Função Bloqueio



REPARO: RP040016

ITEM:

NOMA

GUERRA

FACCHINI

E OUTROS

BREX
SISTEMAS DE FREIO

BREX
SISTEMAS DE FREIO

VÁLVULA REGULADORA DE PRESSÃO



OBSERVAÇÃO:

O código VA010020 substitui o antigo código VA050012

CÓDIGO: VA010020
ROSCAS: 1/8" BSP
VA030022 1/4" BSP

FUNÇÕES:

Válvula Reguladora de Pressão

ITEM:

NOMA **FACCHINI**
GUERRA **LIBRELATO**
E OUTROS

MANÔMETRO COM GLICERINA



CÓDIGO:

IC015705

FIXAÇÃO

Rosca macho 1/8" BSP

ITEM:

NOMA
FACCHINI
GUERRA
LIBRELATO
E OUTROS

ENGATE MANUAL DE EMERGÊNCIA



CÓDIGO:

VA230005

ROSCAS:

M16 x 1,5mm

FUNÇÕES:

Alimentação do Sistema Pneumático

ITEM:

RANDON **NOMA**
GUERRA **FACCHINI**
LIBRELATO **E OUTROS**

REPARO: RP230005



ENGATE MANUAL DE SERVIÇO



CÓDIGO:

VA240005

ROSCAS:

M16 x 1,5mm

FUNÇÕES:

Alimentação do Sistema Pneumático

ITEM:

RANDON **NOMA**
GUERRA **FACCHINI**
LIBRELATO **E OUTROS**

REPARO: RP230005



FILTRO DE LINHA (SISTEMA BY PASS)



CÓDIGO: VA050022
CORPO: Plástico
ROSCAS: M16 x 1,5mm

FUNÇÕES:

Filtro de Linha com By Pass

ITEM:

RANDON **NOMA**
GUERRA **FACCHINI**
E OUTROS

REPARO: RP050005

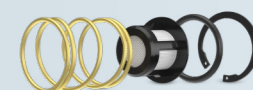

FILTRO DE LINHA (SISTEMA BY PASS)



CÓDIGO: VA050005
CORPO: Alumínio
ROSCAS: M16 x 1,5mm
VA070011 Alumínio M22 x 1,5mm

FUNÇÕES:

Filtro de Linha com By Pass

ITEM:

RANDON **NOMA**
GUERRA **FACCHINI**
E OUTROS

REPARO: RP050005



ENGATE AUTOMÁTICO DE EMERGÊNCIA



CÓDIGO:

VA130005

ROSCAS:

M16 x 1,5mm

FUNÇÕES:

Alimentação do Sistema Pneumático

ITEM:

RANDON **NOMA**
GUERRA **FACCHINI**
LIBRELATO **E OUTROS**

REPARO: RP130005



ENGATE AUTOMÁTICO DE SERVIÇO



CÓDIGO:

VA140005

ROSCAS:

M16 x 1,5mm

FUNÇÕES:

Alimentação do Sistema Pneumático

ITEM:

RANDON **NOMA**
GUERRA **FACCHINI**
LIBRELATO **E OUTROS**

REPARO: RP130005



MANIFOLD 2 SAÍDAS

CÓDIGO:
VA070008

ROSCAS:
M16 x 1,5mm

FUNÇÕES:



ITEM:

RANDON
GUERRA
LIBRELATO
NOMA
FACCHINI
E OUTROS



MANIFOLD 4 SAÍDAS

CÓDIGO:
VA080008

ROSCAS:
M16 x 1,5mm

FUNÇÕES:



ITEM:

RANDON
GUERRA
LIBRELATO
NOMA
FACCHINI
E OUTROS



CONJUNTO SUPORTE E TAMPA

CÓDIGO: VÁLVULAS
PA010009 2 válvulas
PA020009 3 válvulas
PA040009 4 válvulas

ITEM:

RANDON
NOMA
FACCHINI
GUERRA
E OUTROS



TAMPA PLÁSTICA (COM DOBRADIÇA)

CÓDIGO:
PA010107

ITEM:

RANDON
NOMA
FACCHINI
GUERRA
E OUTROS



TAPA PÓ

CÓDIGO: ROSCAS:
IC024805 M16 x 1,5mm
IC028905 1/8" BSP
IC024905 M28x1,5mm

ITEM:

RANDON
NOMA
FACCHINI
GUERRA
E OUTROS

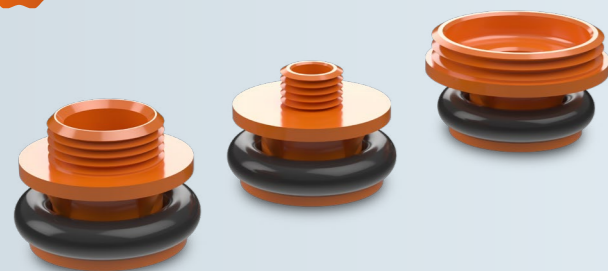

VÁLVULA UNIDIRECIONAL

CÓDIGO:
VA110005

ROSCAS:
M16 x 1,5mm

ITEM:

RANDON
NOMA
FACCHINI
GUERRA
E OUTROS

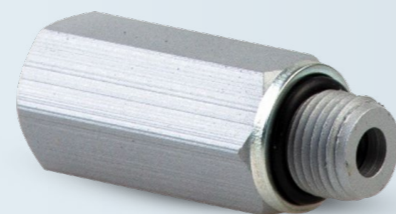



PAINÉIS DE CONTROLE DO EIXO AUTODIRECIONAL

Controle pneumático do eixo autodirecional.



AJUSTADOR AUTOMÁTICO

Compensa automaticamente o desgaste natural das lonas, ajustando a dilatação do tambor de freio evitando fricção desnecessária e mantendo o alto desempenho do freio.



VÁLVULA DE EMERGÊNCIA

Aciona automaticamente os freios do veículo em caso de despressurização do sistema.

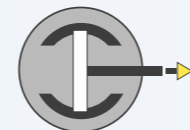

DESCARGA RÁPIDA

Alívio rápido do ar comprimido das câmaras de freio.



FUNÇÃO BLOQUEIO

Não permite a frenagem do eixo com suspensor quando este está erguido/fora de rolagem.



MANIFOLD

Distribuição do ar comprimido de 1 entrada em 2 ou mais saídas.

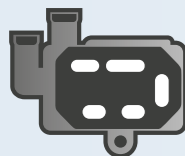

TS - TRAILER STABILITY

Atua em conjunto com o ABS no controle de estabilidade do implemento, possibilitando a detecção prévia de possível tombamento e sua correção.

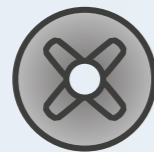

VÁLVULA DE ACIONAMENTO DO SUSPENSOR PNEUMÁTICO

Eleva os eixos equipados com suspensor a fim de economizar pneus quando o veículo estiver descarregado.



PROTEÇÃO SPRING BRAKE

Evita a aplicação involuntária do freio de estacionamento (spring brake) quando a pressão for inferior a 5 bar.



VÁLVULA DE DUPLA RETENÇÃO

Impede a sobreposição nos modos de frenagem, ou seja, o acionamento duplo pelo pedal de freio e/ou estacionamento, fazendo com que apenas um destes seja utilizado.



VÁLVULA REGULADORA DE FLUXO

Utilizada na proteção das bolsas de ar quando o veículo estiver equipado com suspensão pneumática.



ALIMENTAÇÃO DO SISTEMA PNEUMÁTICO

Permite o suprimento de ar comprimido para o veículo rebocado (vermelho/emergência) e o sinal de controle do freio (amarelo/serviço).

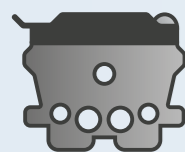

ABS - ANTI-LOCK BRAKE SYSTEM

Ajuda a manter o controle na frenagem de emergência e melhora a eficiência em condições de baixa aderência.



VÁLVULA DE DESFRENAGEM

Utilizada para manobrar o implemento sem a necessidade de pressurizar todo o sistema de freio.



VÁLVULA RELÉ

Modulação da frenagem de acordo com o sinal recebido do pedal/piloto, também acelera o tempo de resposta em veículos longos/combinados.



VÁLVULA SELETORA

3ª moduladora mecânica, aplicada ao eixo direcional.



VÁLVULA REGULADORA DE PRESSÃO

Regulagem da pressão das bolsas de suspensão pneumática para veículos com suspensão mista, ou das bolsas de alinhamento do eixo autodirecional.

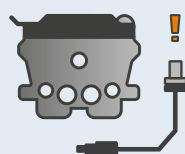

SENSOR DO ABS

Utilizado no sistema de freio ABS para medição de velocidade da roda em diversos modelos de carreta.



VÁLVULA DE ESTACIONAMENTO

Permite desacoplar o implemento com segurança.



VÁLVULA SOLENOIDE

Válvula 3/2 vias normalmente fechada de acionamento elétrico, utilizado no controle do eixo autodirecional.



VÁLVULA NIVELADORA

Permite manter a altura constante do chassi, independente da carga do veículo.

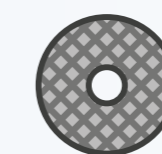

FILTRO DE LINHA COM BY PASS

Protege o sistema pneumático de freio e suspensão.

FREIOSBREX.COM
contato@fbrex.com.br

Atendimento

 +55 21 3137-8606

+55 21 3924-5484

Engenharia | +55 21 99734-7196

 Comercial | +55 21 99872-4249

Pós-venda | +55 21 97107-0924

Exportação | + 55 21 99991-0855

    /freiosbrex



Fábrica: Rua Anequirá, 167

Cordovil | Rio de Janeiro

CEP 21215-440 | Brasil

Escritório: Av. Abelardo Bueno, 1

Bloco Lagoa 1 | salas 317/318

Dimension Office | Barra da Tijuca

Rio de Janeiro | CEP 22775-022 | Brasil